

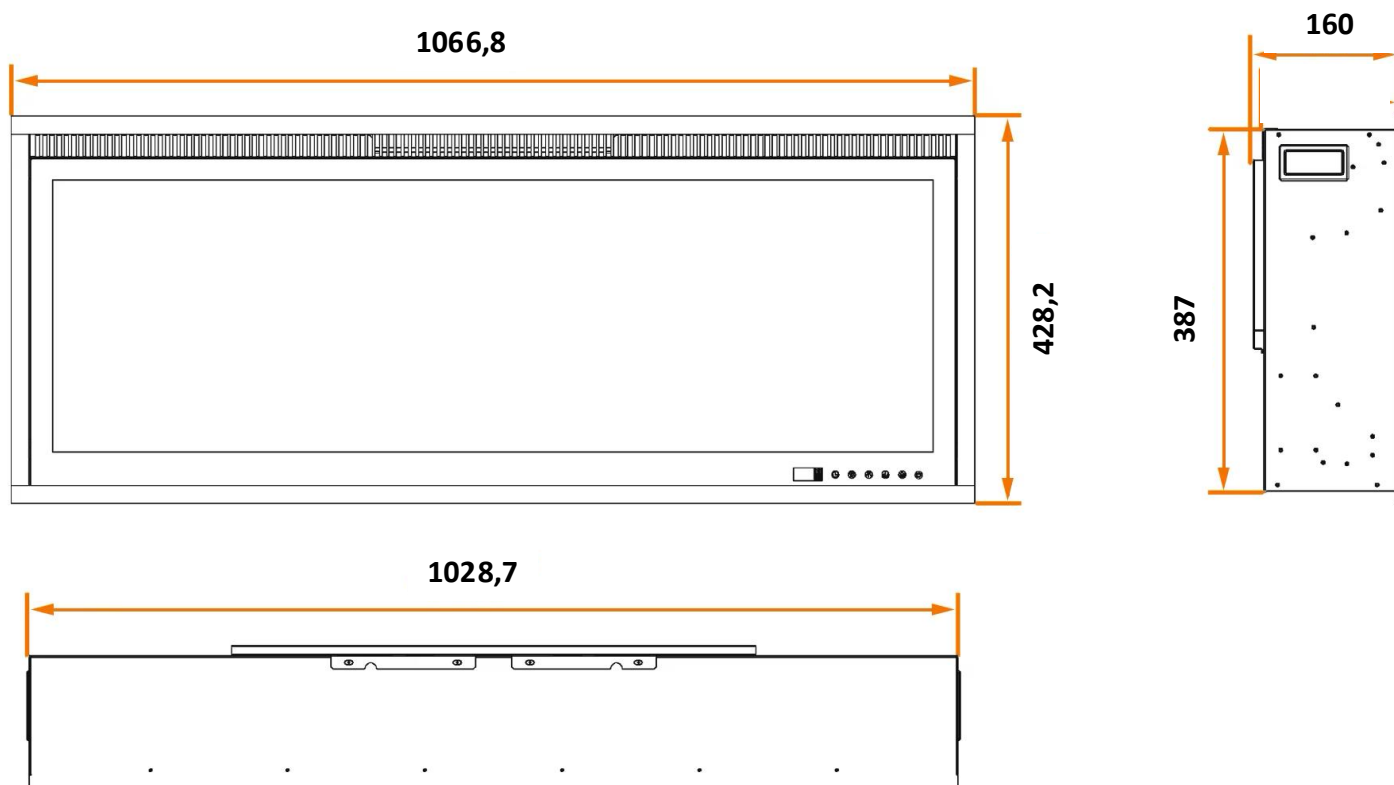

# BIGAVAC ECO

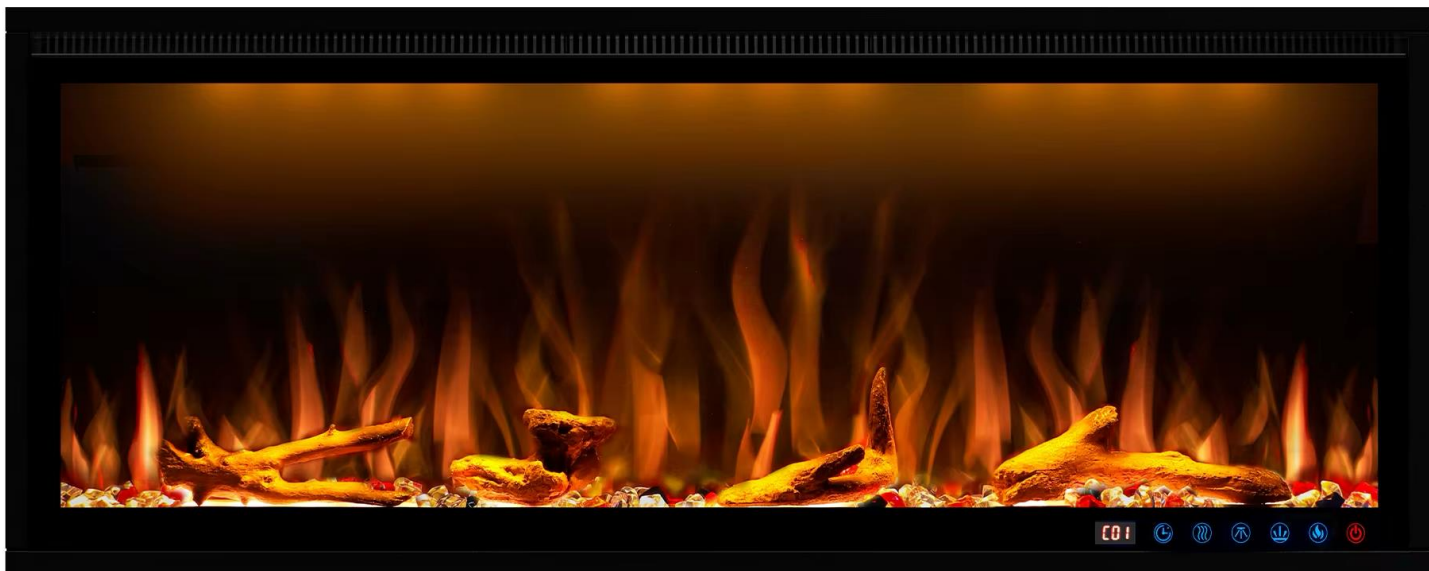

# E-BAE 110



Peso – 16,6

- Instalação embutida ou mural, com controlo via app incluído.
- Efeitos de chama e luz em 3 cores, som de lenha e tecnologia LED.
- Controlo remoto, display LCD, temporizador até 9h e proteção contra sobreaquecimento.
- 1500W

# E-BAE 130

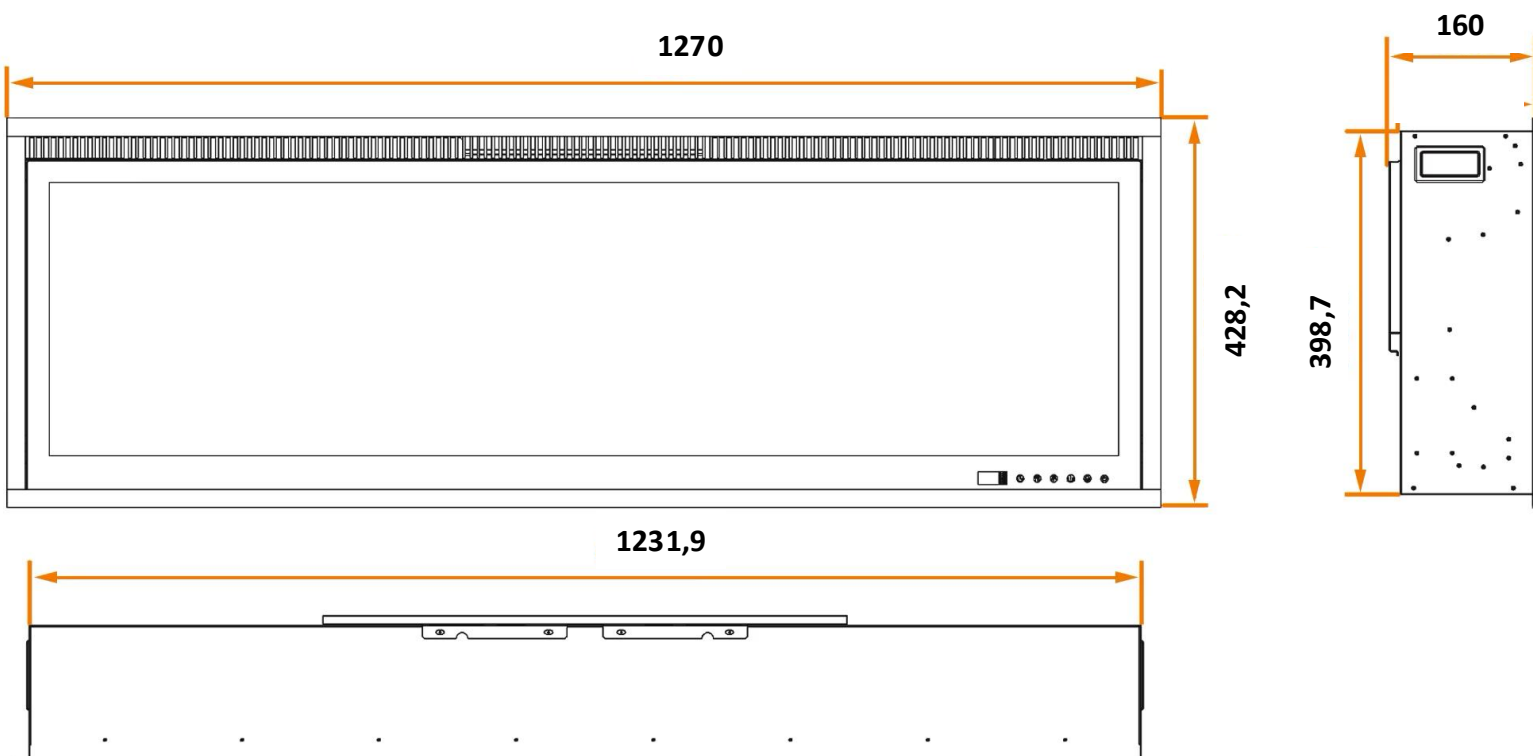

## Peso – 20

- Instalação embutida ou mural, com controlo via app incluído.
- Efeitos de chama e luz em 3 cores, som de lenha e tecnologia LED.
- Controlo remoto, display LCD, temporizador até 9h e proteção contra sobreaquecimento.
- 1500W

# E-BAE 150

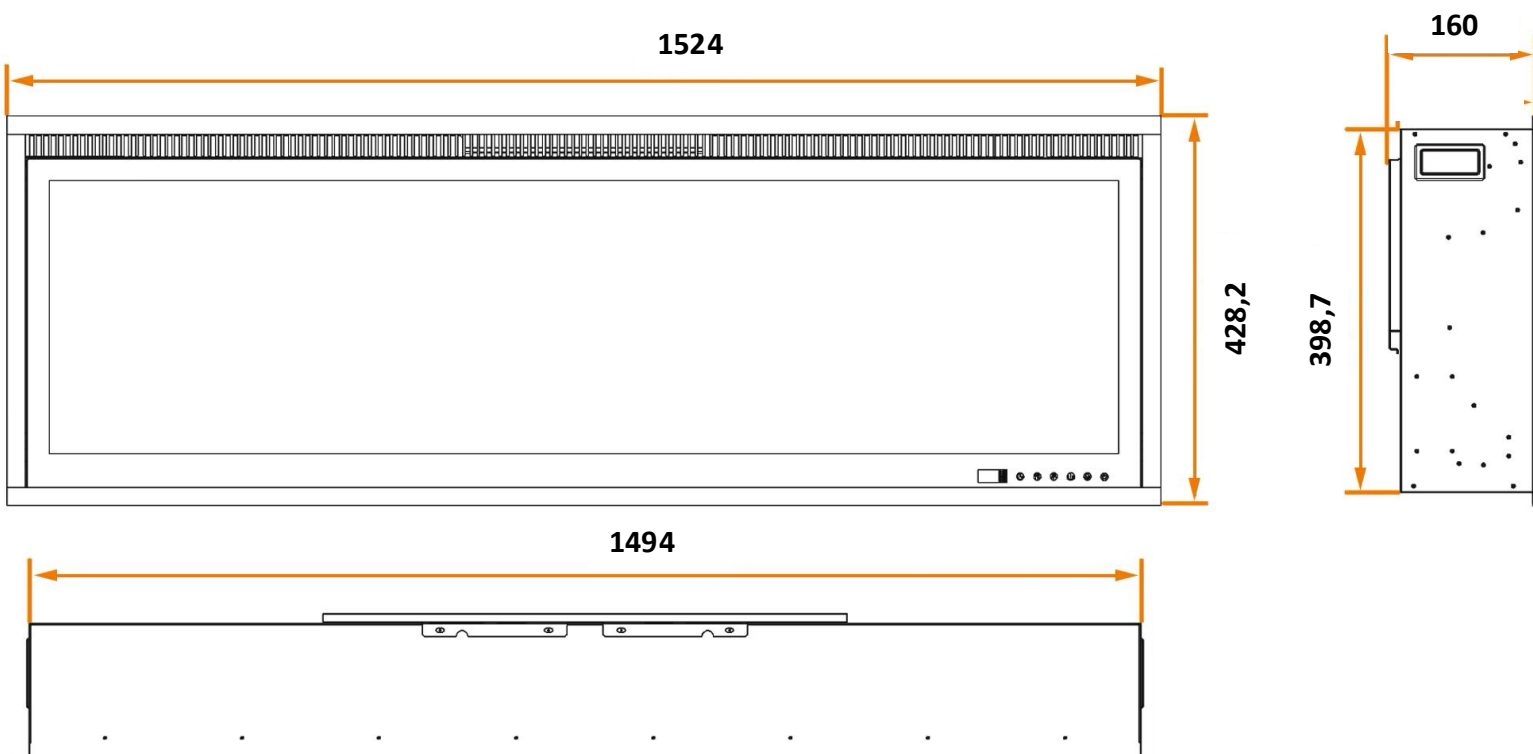

## Peso – 23

- Instalação embutida ou mural, com controlo via app incluído.
- Efeitos de chama e luz em 3 cores, som de lenha e tecnologia LED.
- Controlo remoto, display LCD, temporizador até 9h e proteção contra sobreaquecimento.
- 1500W

# E-BAE 180

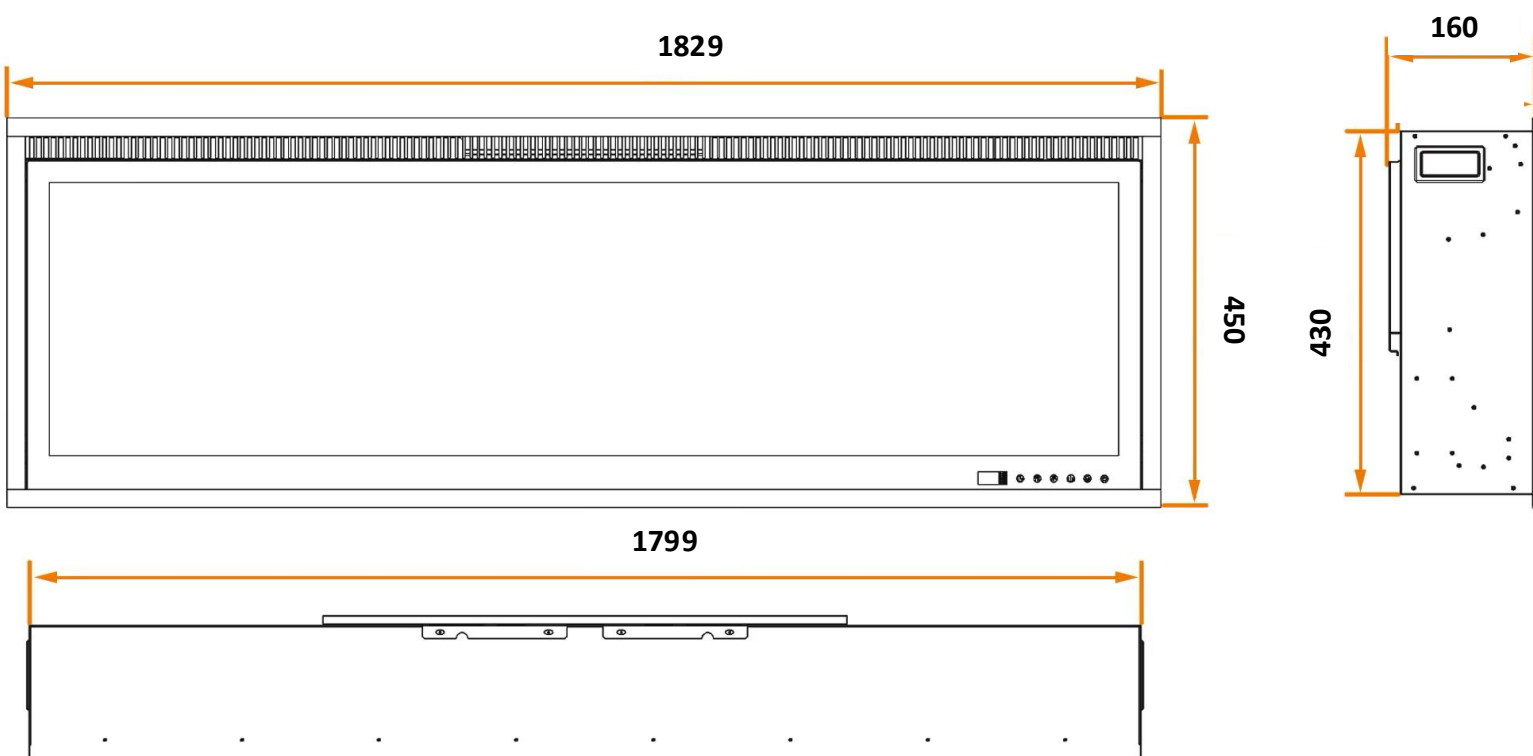

## Peso – 27

- Instalação embutida ou mural, com controlo via app incluído.
- Efeitos de chama e luz em 3 cores, som de lenha e tecnologia LED.
- Controlo remoto, display LCD, temporizador até 9h e proteção contra sobreaquecimento.
- 1500W

# E-BAE PLUS 100

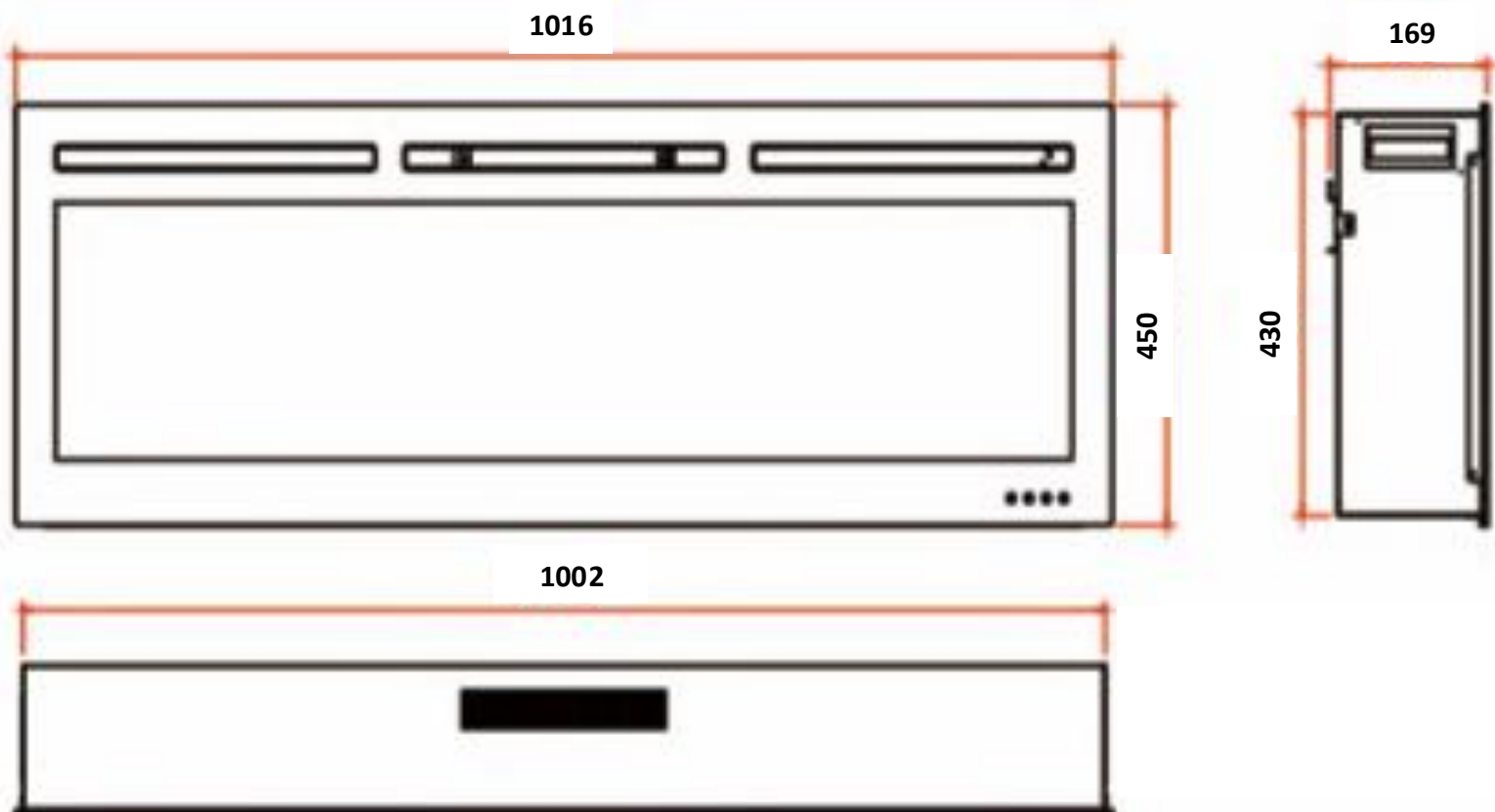

Peso – 20

- Instalação embutida ou mural com aquecimento de 750/1500W e controlo por temporizador.
- Efeitos de chama ultra-realistas com tecnologia GT-Xview e HD LED.
- Som ajustável de lenha a crepitar e faíscas para uma experiência envolvente.

# E-BAE PLUS 130

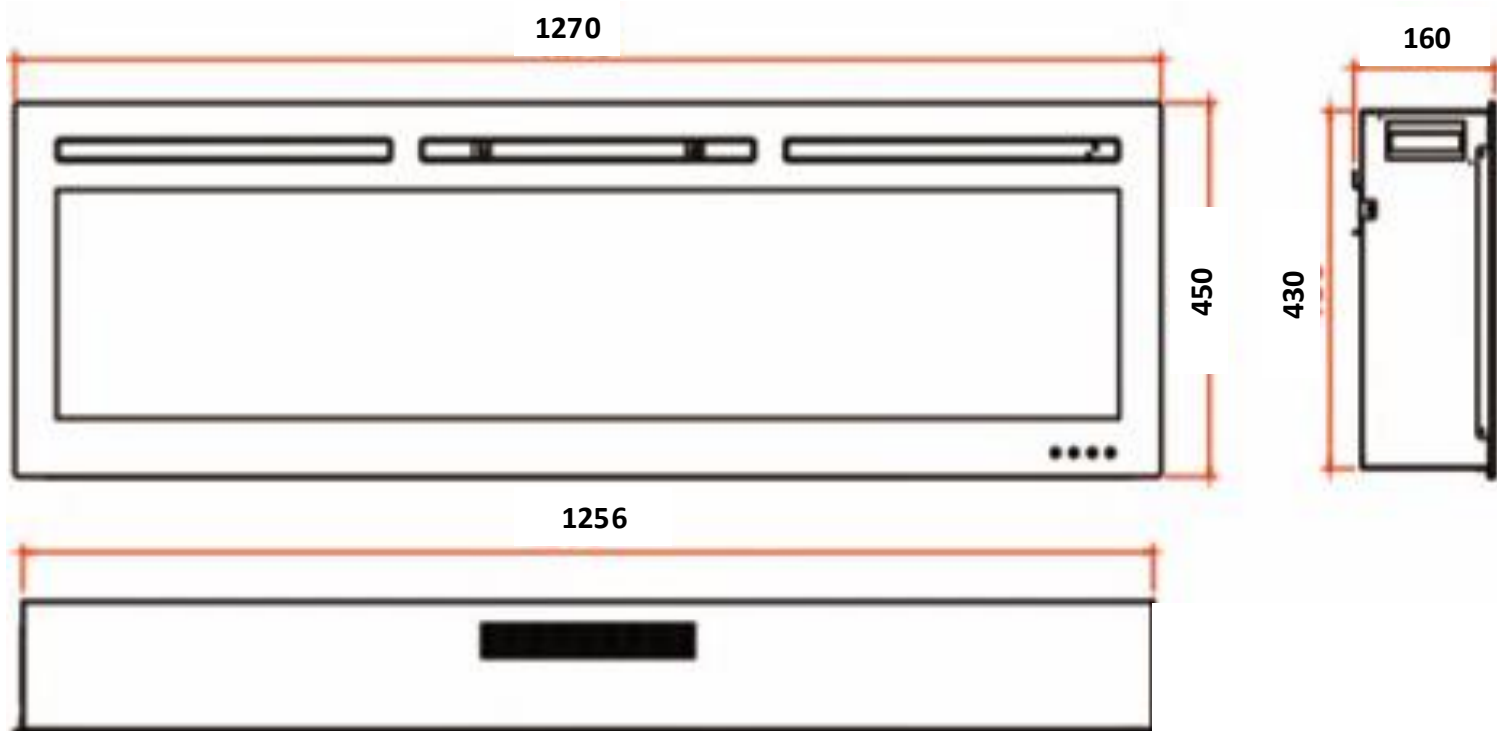

Peso – 28

- Instalação embutida ou mural com aquecimento de 750/1500W e controlo por temporizador.
- Efeitos de chama ultra-realistas com tecnologia GT-Xview e HD LED.
- Som ajustável de lenha a crepitar e faíscas para uma experiência envolvente.